

福建省工业设备安装有限公司

施工材料预算表

单位名称：福建省工业设备安装有限公司

工程项目：前横路61-64

序号	名称	材质	厚/mm	宽/mm	长/mm	单位	数量	重量/kg	备注
1	钢板	Q420D	70	1000	1000	张	2	1099.0	70为原材料厚度
2	钢板	Q420D	82	1500	1500	张	2	2896.7	82为原材料厚度
3	钢板	Q420D	108	1500	1500	张	2	3815.1	108为原材料厚度
4	钢板	Q420D	86	1000	1000	张	3	2025.3	86为原材料厚度
合计								9836.1	

申请：刘俊俊 复核：李孝第 审核：林彦宇 批准：

日期：2025.3.24

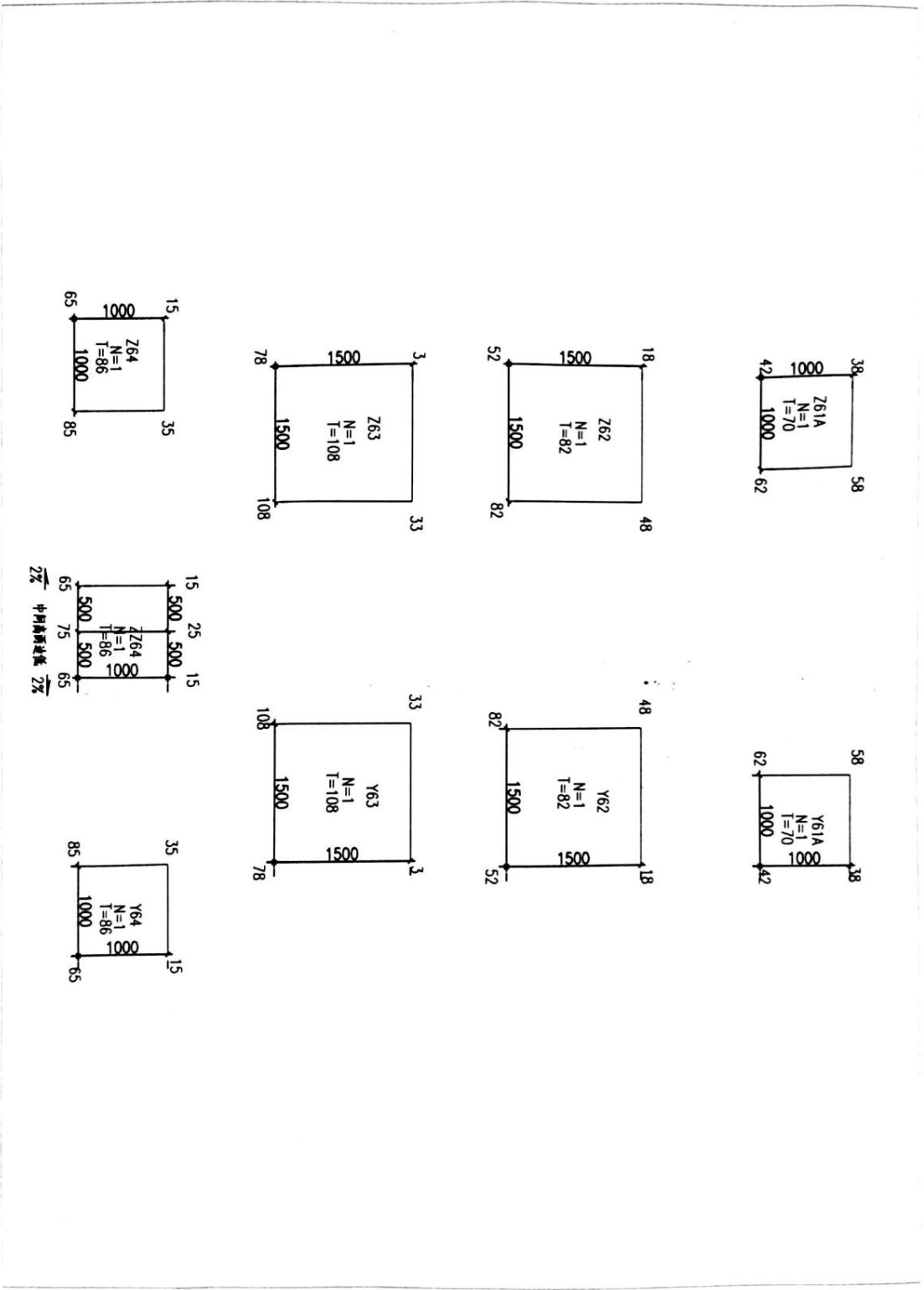

福建省工业设备安装有限公司

施工材料预算表

单位名称：福建省工业设备安装有限公司

工程项目：前横路64-67

序号	名称	材质	厚/mm	宽/mm	长/mm	单位	数量	重量/kg	备注
3	钢板	Q420D	108	1500	1500	张	4	7630.2	108为原材料厚度
4	钢板	Q420D	86	1000	1000	张	5	3375.5	86为原材料厚度
合计								11005.7	

申请：张永生 复核：李强 审核：刘海宇 批准：

日期：2025.3.24

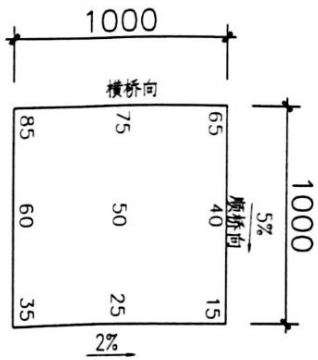

ZK64/67 共5件
 { ZK64 3件
 ZK67 2件

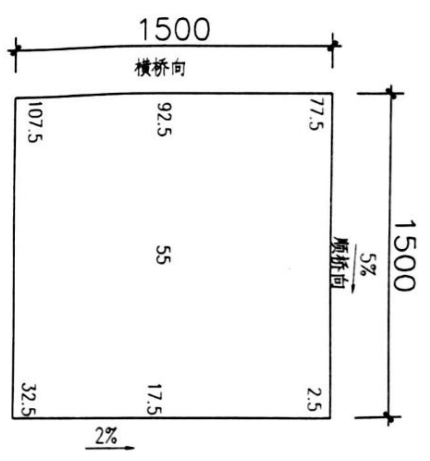

ZK65/66 共4件
 { ZK65 2件
 ZK66 2件

福建省工业设备安装有限公司

施工材料预算表

单位名称：福建省工业设备安装有限公司

工程项目：前横路38-42

序号	名称	材质	厚/mm	宽/mm	长/mm	单位	数量	重量/kg	备注
1	钢板	Q420D	86	800	800	张	2	864.1	86为原材料厚度
2	钢板	Q420D	82	1500	1500	张	4	5793.3	82为原材料厚度
3	钢板	Q420D	70	1000	1000	张	2	1099.0	70为原材料厚度
合计								7756.4	

申请：张俊杰

复核：朱崇伟

审核：孙少军 批准：

日期：2025.3.24

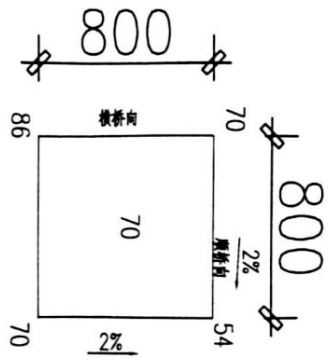

ZK38共2件

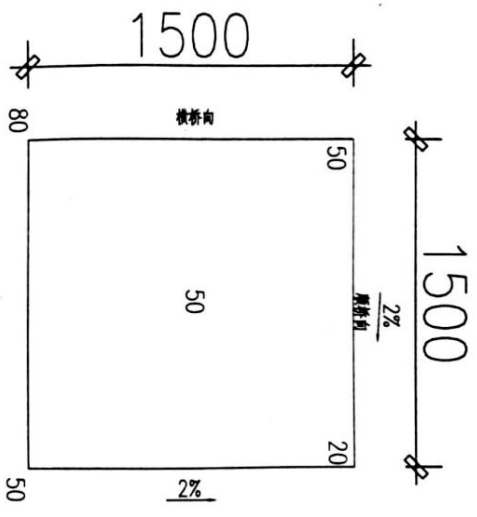

ZK39-41共4件

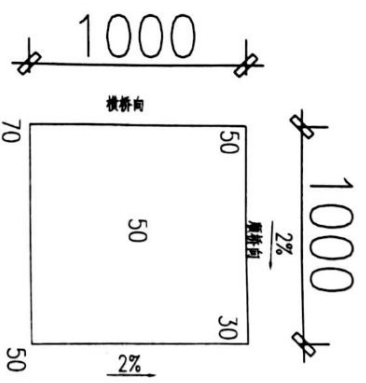

ZK42共2件

施工材料预算表

单位名称：福建省工业设备安装有限公司

工程项目：前横路ZK51-ZK55支座垫板

序号	名称	材质	厚/mm	宽/mm	长/mm	单位	数量	重量/kg	备注
1	QC垫板	Q420C	72	800	800	张	2	723.5	QC1
2	QE垫板	Q420C	72	800	800	张	2	723.5	QE1
3	QF垫板	Q420C	72	800	800	张	2	723.5	QF1
4	ZK51 (左)	Q420C	72	1200	1200	张	1	813.9	ZK51Z
5	ZK51 (右)	Q420C	72	1200	1200	张	1	813.9	ZK51Y
6	ZK52 (左)	Q420C	72	1500	1500	张	2	2543.4	ZK52Z
7	ZK52 (右)	Q420C	72	1500	1500	张	2	2543.4	ZK52Y
8	ZK53 (左)	Q420C	72	1500	1500	张	1	1271.7	ZK53Z
9	ZK53 (右)	Q420C	72	1500	1500	张	1	1271.7	ZK53Y
10	QC0垫板	Q420C	75	1500	1500	张	1	1324.7	QC0
11	ZK54 (左)	Q420C	72	1500	1500	张	1	1271.7	ZK54Z
12	ZK54 (右)	Q420C	72	1500	1500	张	1	1271.7	ZK54Y
13	QE0垫板	Q420C	75	1500	1500	张	1	1324.7	QE0
14	ZK55 (左中)	Q420C	75	1500	1500	张	1	1324.7	ZK55Z中
15	ZK55 (左边)	Q420C	72	1000	1000	张	1	565.2	ZK55Z边
16	ZK55 (右边)	Q420C	72	1000	1000	张	1	565.2	ZK55Y边
17							合计	19076.2	

申请：

林国

复核：

林国

审核：

林国

批准：

日期：

3.27

ZK51-ZK55桥匝道桥支座垫板

QC支座垫板
t72*800*800

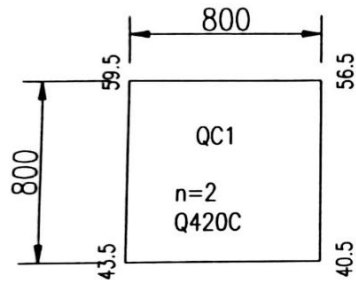

QE支座垫板
t72*800*800

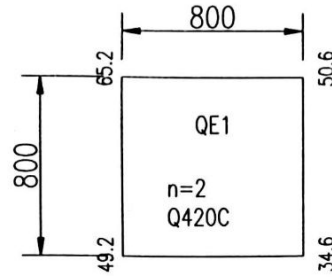

QF支座垫板
t72*800*800

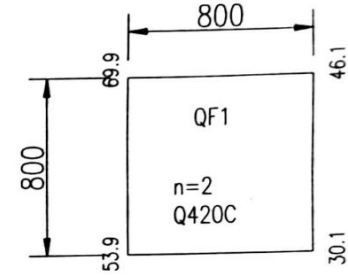

福建省工业设备安装有限公司

前横路快速化改造工程ZK1-ZK55

支座垫板施工图

制图

刘隆俊

复核

审核

图号

Z1

日期

2024.3.23

ZK51 (左) 支座垫板
t72*1200*1200

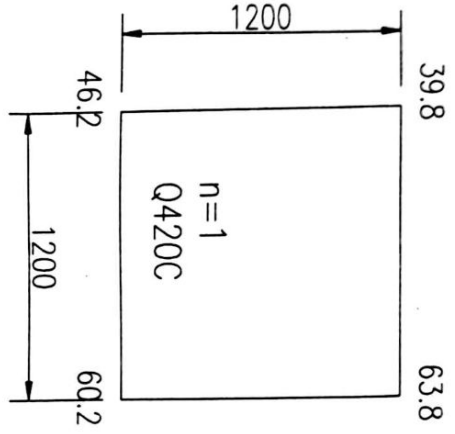

ZK51 (右) 支座垫板
t72*1200*1200

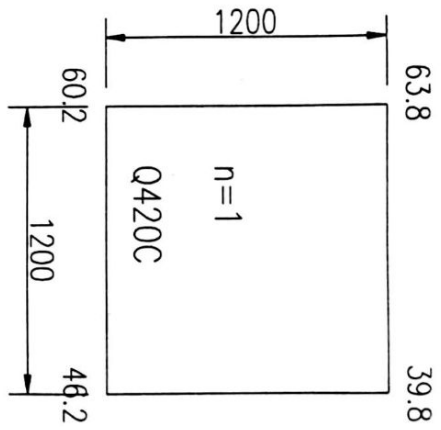

ZK52 (左) 支座垫板
t72*1500*1500

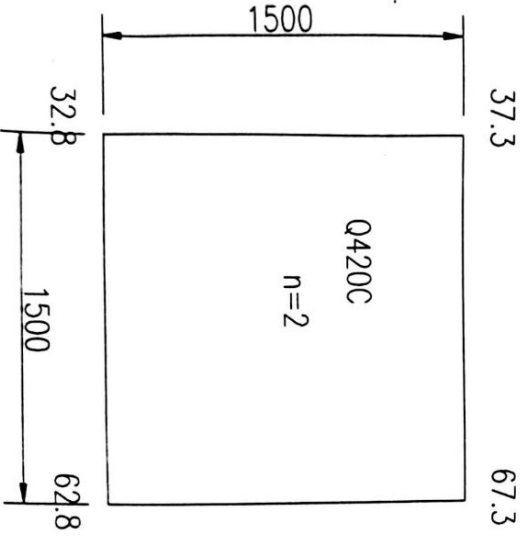

ZK52 (右) 支座垫板
t72*1500*1500

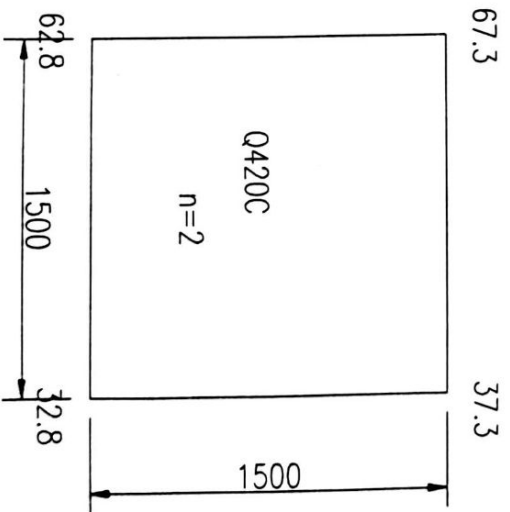

ZK53(左) 支座垫板
t72*1500*1500

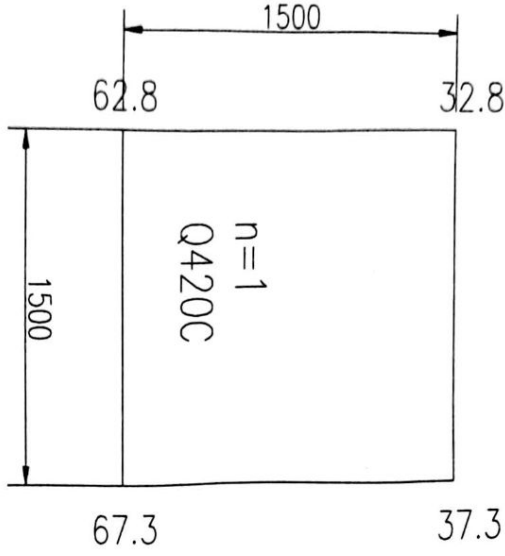

ZK53(右) 支座垫板
t72*1500*1500

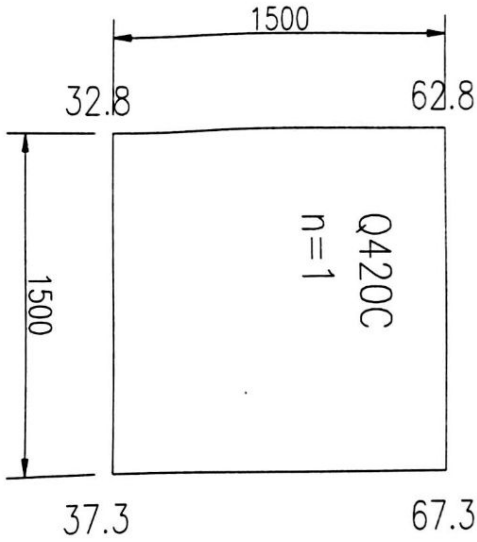

桥墩QC0 支座垫板
t75*1500*1500

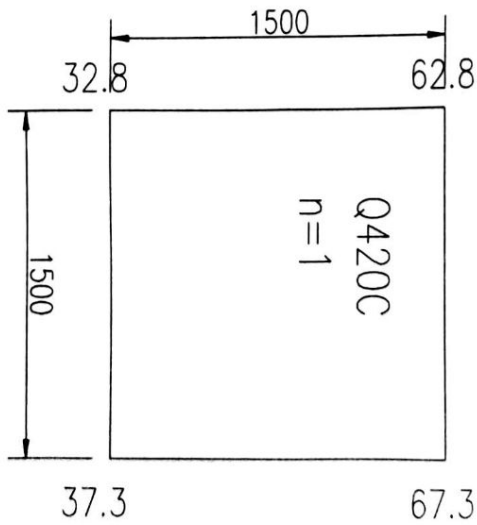

切割块数

下料张数 6

套料人

福建金工业设备安装有限公司

南澳岛快速通道工程ZK1-ZK55

支墩垫板工图

轴测图

第1张/共1张

复核

审核

图号

Z4

日期

2024.3.23

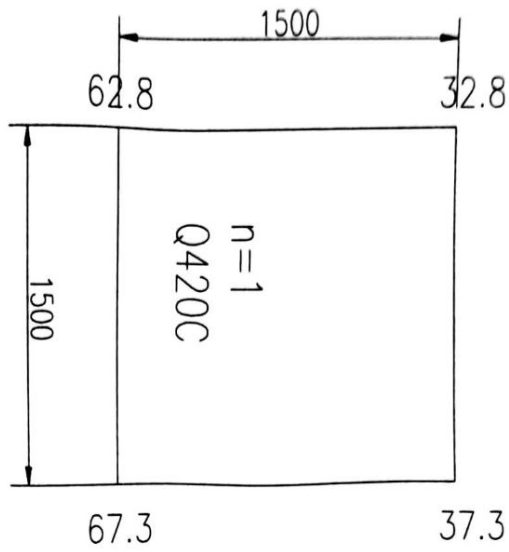

ZK54 (左) 支座垫板

t75*1500*1500

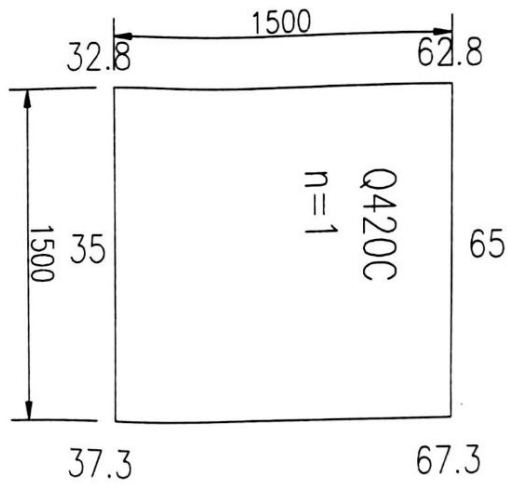

ZK54 (右) 支座垫板

t75*1500*1500

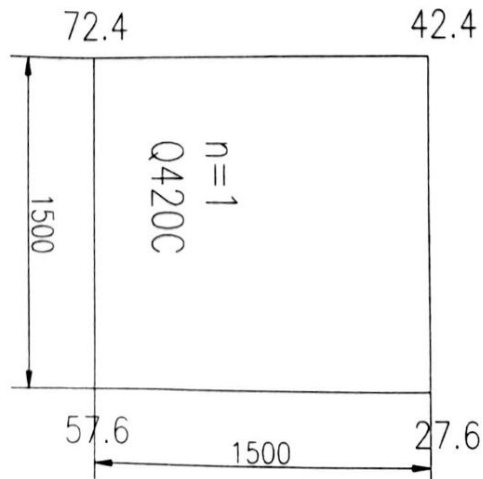

桥墩QEO支座垫板

t75*1500*1500

ZK55(左中)支座垫板
t75*1500*1500

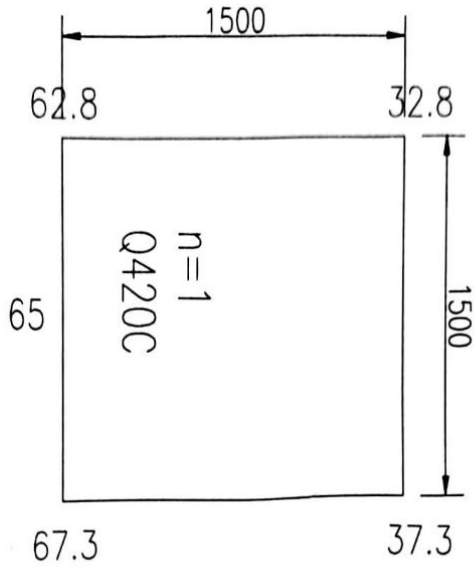

ZK55(左边)支座垫板
t72*1000*1000

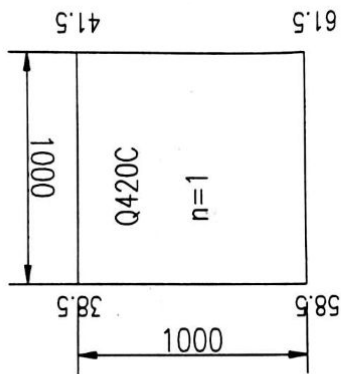

ZK55(右边)支座垫板
t72*1000*1000

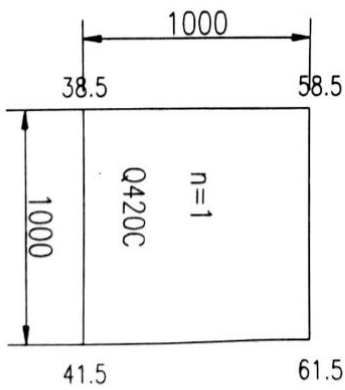

(4)

施工材料预算表

单位名称：福建省工业设备安装有限公司

工程项目：前屿互通A匝道桥

序号	名称	材质	厚/mm	宽/mm	长/mm	单位	数量	重量/kg	备注
1	钢板	Q355C	45	400	400	张	5	282.6	
2	钢板	Q355C	45	400	400	张	5	282.6	
3	钢板	Q355C	45	400	400	张	5	282.6	
4	钢板	Q355C	45	400	400	张	5	282.6	
							合计	1130.4	

申请：谢明鑫 复核：李强 审核：刘永学 批准： 日期：3.28

QA0左

t45*400*400*5片

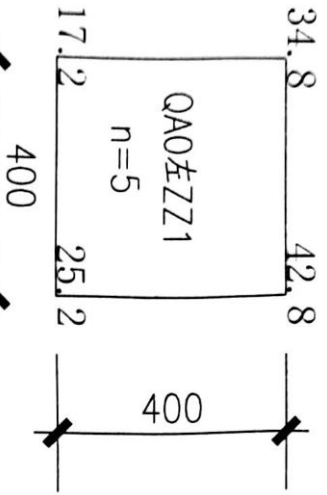

QA0右

t45*400*400*5片

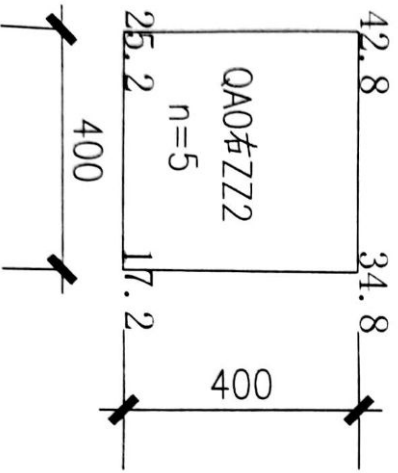

QA1左

t45*400*400*5片

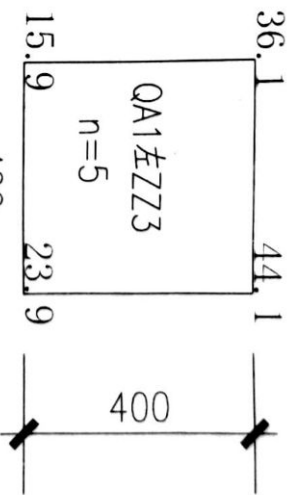

QA1右

t45*400*400*5片

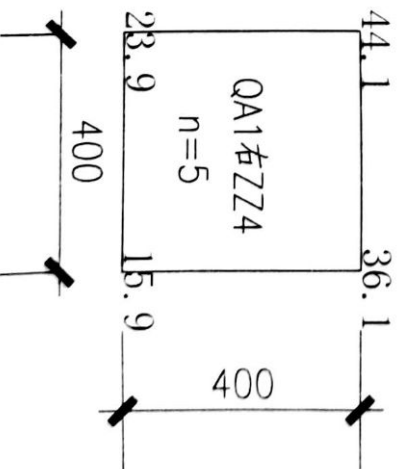



施工材料预算表

④

单位名称：福建省工业设备安装有限公司

工程项目：前横路B和C匝道支座垫板

序号	名称	材质	厚/mm	宽/mm	长/mm	单位	数量	重量/kg	备注
1	BQA10	Q420D	65	800	800	张	2	653.1	
2	QB0	Q420D	65	1000	1000	张	2	1020.5	
3	QB1	Q420D	65	1000	1000	张	2	1020.5	
4	QB2	Q420D	65	800	800	张	2	653.1	
5	QC1	Q420D	65	1000	1000	张	2	1020.5	
6	QC2	Q420D	65	800	800	张	2	653.1	
7	CQA10	Q420D	65	1000	1000	张	2	1020.5	
							合计	6041.4	

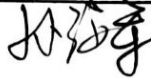
申请:  复核:  审核:  批准: _____ 日期: 3.27

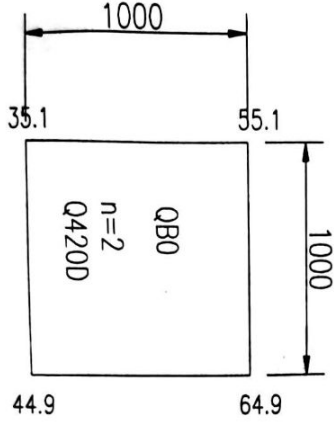

t65*1000*1000

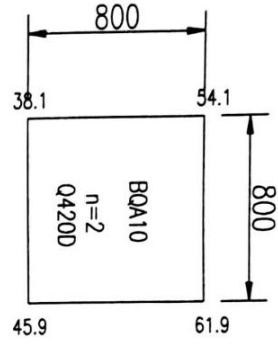

t65*800*800

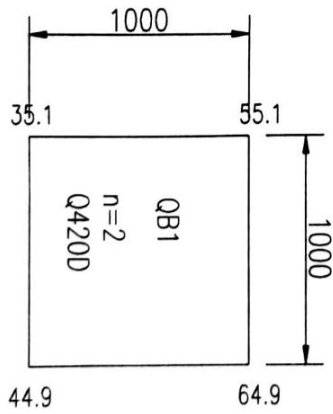

t65*1000*1000

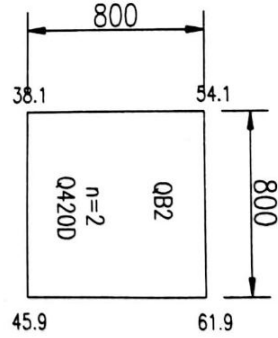

t65*800*800

t65*1000*1000

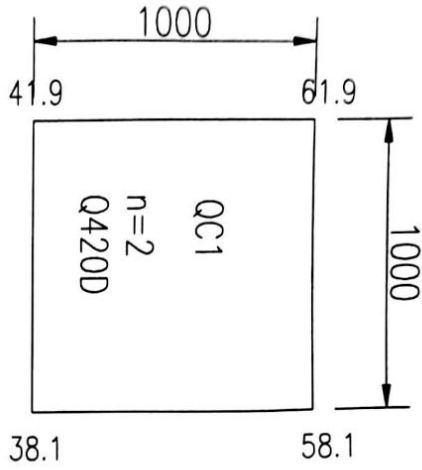

t65*800*800

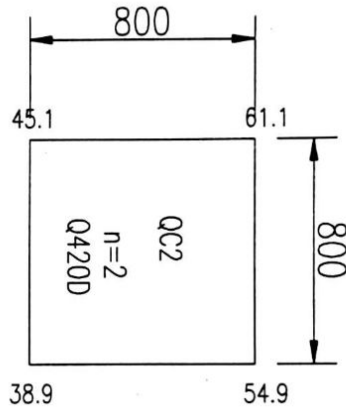

t65*1000*1000

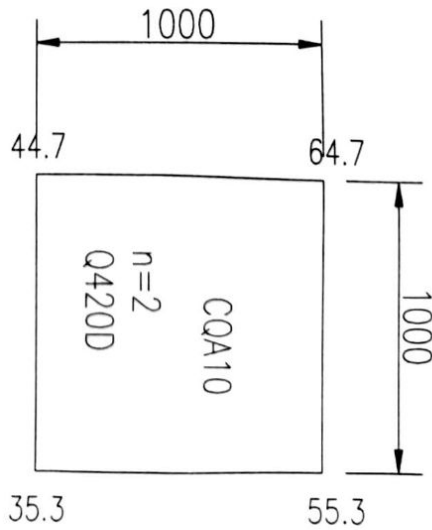

福建省工业设备安装有限公司

晋城园林绿化改造工程施工图

土建施工图

制图

刘彦俊

复核

审核

图号

Z7

日期

2024.3.23